

N2

The First Class



N2

The First Class



Funkcjonalność i wygodę
Komfort pacjenta
Efektywna komunikacja
Przyjazny asyście
Najwyższa jakość wykonania

Spis treści

- 4 Mount Type
- 6 Continental Type
- 9 Cart Type
- 10 Cart Type (Full Option)
- 12 Opcje
- 14 Kolory tapicerki
- 16 Wymiary unitów

Mount Type



FOTEL PACJENTA:

- ① Fotel hydrauliczny
- ② Mięka lub ultramięka tapicerka oparcia
- ③ Dwuprzegubowy zagłówek
- ④ Lewy podłokietnik
- ⑤ Mięka lub ultramięka tapicerka siedziska

UNIT:

- ⑥ Stacjonarny blok spluwaczki
- ⑦ Stolik asysty (uchwyt na 4 instrumenty)
- ⑧ Szklana, obrotowa miska spluwaczki
- ⑨ Zintegrowany uchwyt na chusteczki
- ⑩ Podgrzewacz wody do kubeczka w standardzie
- ⑪ Maszt lampy przystosowany do uchwytu na monitor
- ⑫ Lampa zabiegowa LED (Luvix C300 LED Light)

STOLIK LEKARZA:

- ⑬ Stolik lekarza z dużą tacą
- ⑭ Półka na mysz komputerową
- ⑮ Dodatkowa taca
- ⑯ Panel sterujący wraz z przestronnym wyświetlaczem
- ⑰ 5 rękawów - Type Mount i Cart, 6 rękawów - Type Continental
- ⑱ Sterownik nożny ze zintegrowanymi funkcjami fotela

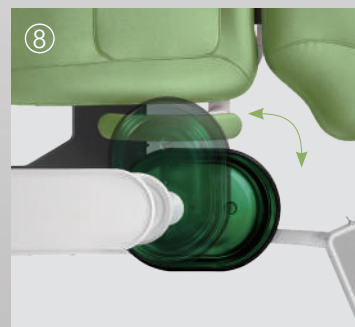
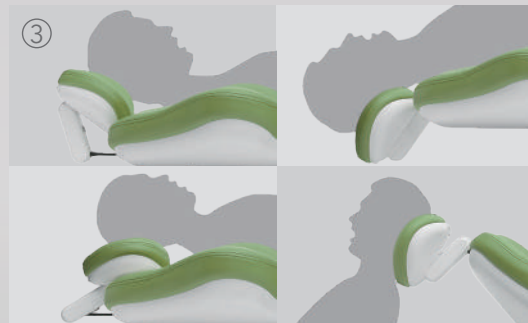

Continental Type



Najlepsze warunki pracy w dowolnej pozycji lekarza

- Łatwo dostępne narzędzia zarówno podczas pracy z pacjentem leżącym, jak i siedzącym.
- Dogodne ustawienie stolika lekarza nad klatką piersiową pacjenta.
- Centralnie umieszczony panel sterowania zapewnia intuicyjną obsługę i łatwy dostęp z każdej pozycji pracy.



Redukcja zmęczenia nadgarstków

- Redukcja zmęczenia nadgarstka dzięki lekkiej konstrukcji rękawa, nawet przy zamontowanym instrumencie.
- Wyluzowane, górne ramię zapewnia szeroki zakres ruchu końcówki stomatologicznej podczas pracy (do ok. 90 cm).
- Regulowana wysokość ramienia umożliwia ergonomiczne dopasowanie do indywidualnych potrzeb użytkownika.

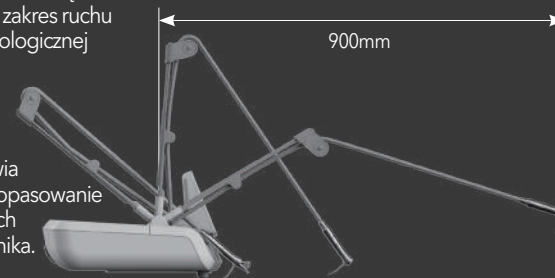

„Rękawy od góry” – ergonomiczna praca narzędziami unitu

- Mniejsze prawdopodobieństwo uszkodzenia rękocyści spowodowane upadkiem.
- Silikonowa podkładka pod rękawy zapobiega uszkodzeniom i ewentualnym zanieczyszczeniom końcówek stomatologicznych.
- Demontowalna rękocyść konsoli lekarskiej wspierająca utrzymanie wysokich standardów higieny.



Obrotowa taca - możliwość ustawienia w dowolnej pozycji

- Obrotowa taca z możliwością regulacji w zakresie $\pm 90^\circ$, zapewniająca swobodę ustawienia i komfort pracy w każdej pozycji.

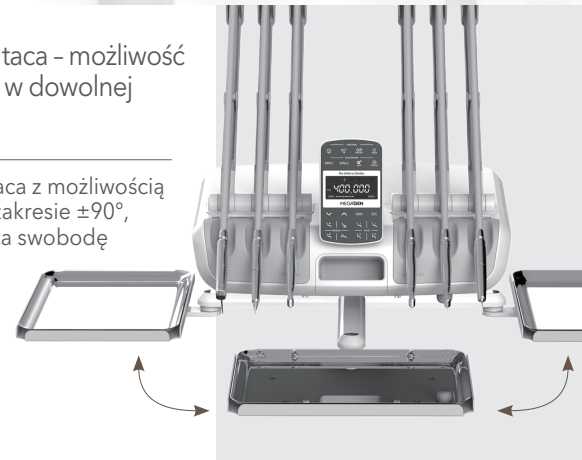

Ergonomiczne ruchy fotela

Zintegrowane ruchy siedziska i oparcia tworzą komfortową i optymalną pozycję dla pacjenta (tzw. ruch kołyskowy).

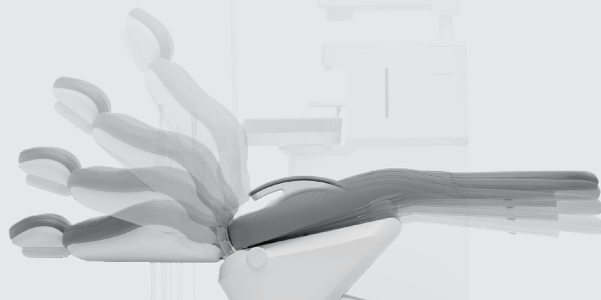

Cienkie oparcie zapewnia lepszy dostęp do pacjenta

Smukłe, a zarazem wygodne oparcie optymalizuje pozycję pracy lekarza.

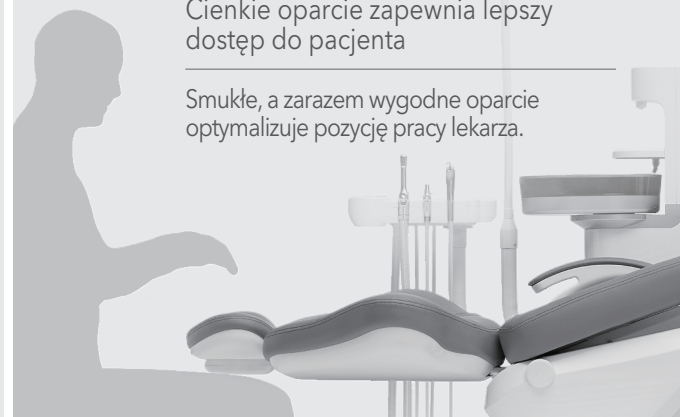

Duża taca na narzędzia

Przestronna powierzchnia tacy umożliwia wygodne rozmieszczenie wszystkich niezbędnych narzędzi, zapewniając komfort i płynność pracy podczas zabiegu.



Zwrotny stolik asysty

Stolikiem można manewrować w dowolnym kierunku, co umożliwia perfekcyjną asystę podczas każdego zabiegu.

Stolik asysty posiada 4 uchwyty na narzędzia: ślinociąg, dmuchawkę, ssak, wolne miejsce np. na lampę polimeryzacyjną + bezobsługowy ssak tzw. trzecia ręka (opcjonalnie)



Cart Type



Full Option

Cart Type





Lampa zabiegowa LED. Bezcieniowa, z płynną regulacją natężenia światła



43" monitor TV

W opcji rozbudowanej fotela typu Cart istnieje opcja zainstalowania 43-calowego monitora / TV, który pomoże pacjentowi w zrozumieniu zabiegu.

Uchwyt na tak duży monitor/TV dostępny tylko w wersji Cart.



Stolik chirurgiczny (opcjonalny)

Opcjonalny stolik na narzędzia pozwala uzyskać dodatkowe miejsce podczas skomplikowanych procedur chirurgicznych.

Stolik dostępny tylko w unitach typu Cart.



Bezobsługowy ssak (opcjonalny)

To narzędzie niewymagające użycia rąk, co jest bardzo przydatne podczas złożonych procedur pracy bez asysty lub w czasie higienizacji.

Opcje

Standard	Standard	<p>Miękka tapicerka</p> 	<p>Ultramiękka tapicerka</p> 
 <p>Krzeseł lekarza</p>	 <p>Krzeseł asysty</p>		
Opcja premium	Opcja premium	<p>Lampa zabiegowa, bezcieniowa</p> <p>LUVIS C300 LED</p> <ul style="list-style-type: none">- Natężenie światła 25 000 lx- Płynna regulacja natężenia światła- Regulacja światła 20 - 100 %- Temperatura barwowa 5 000 K- Żywotność LED 60 000 h- Zdemontowane ręczki lampy zapewniają sterylizację i higieniczne użytkowanie 	
 <p>Krzeseł lekarza</p>	 <p>Krzeseł asysty</p>		

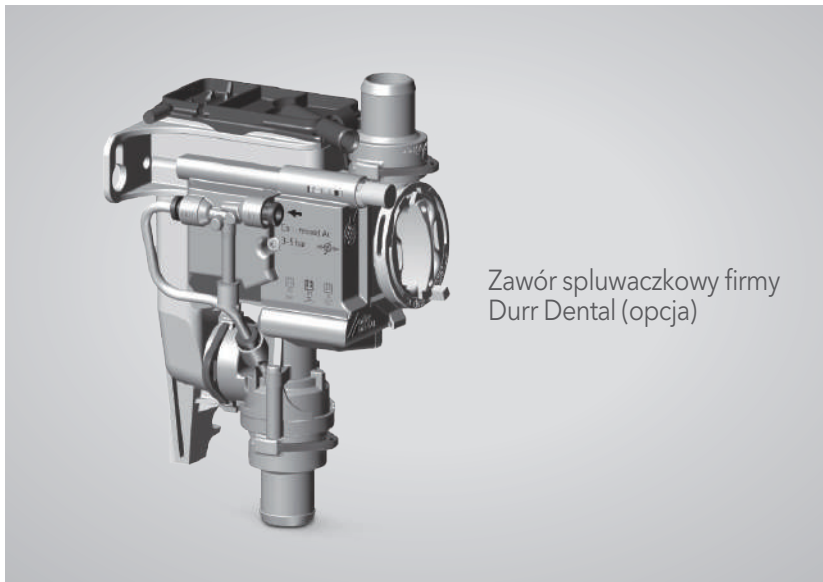

Zawór spluwaczkowy firmy Durr Dental (opcja)

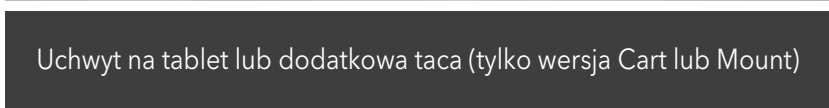

Zawór separacyjny do ssaków firmy Durr Dental w przypadku instalacji jednej pompy na kilka unitów (opcja).



Kolory tapicerki

Brązowy	
Granatowy	
Niebieski	
Błękitny	
Fioletowy	
Zielony	
Żółty	
Czerwony	
Pomarańczowy	
Kremowy	
Biały	
Złoty	
Czarny	

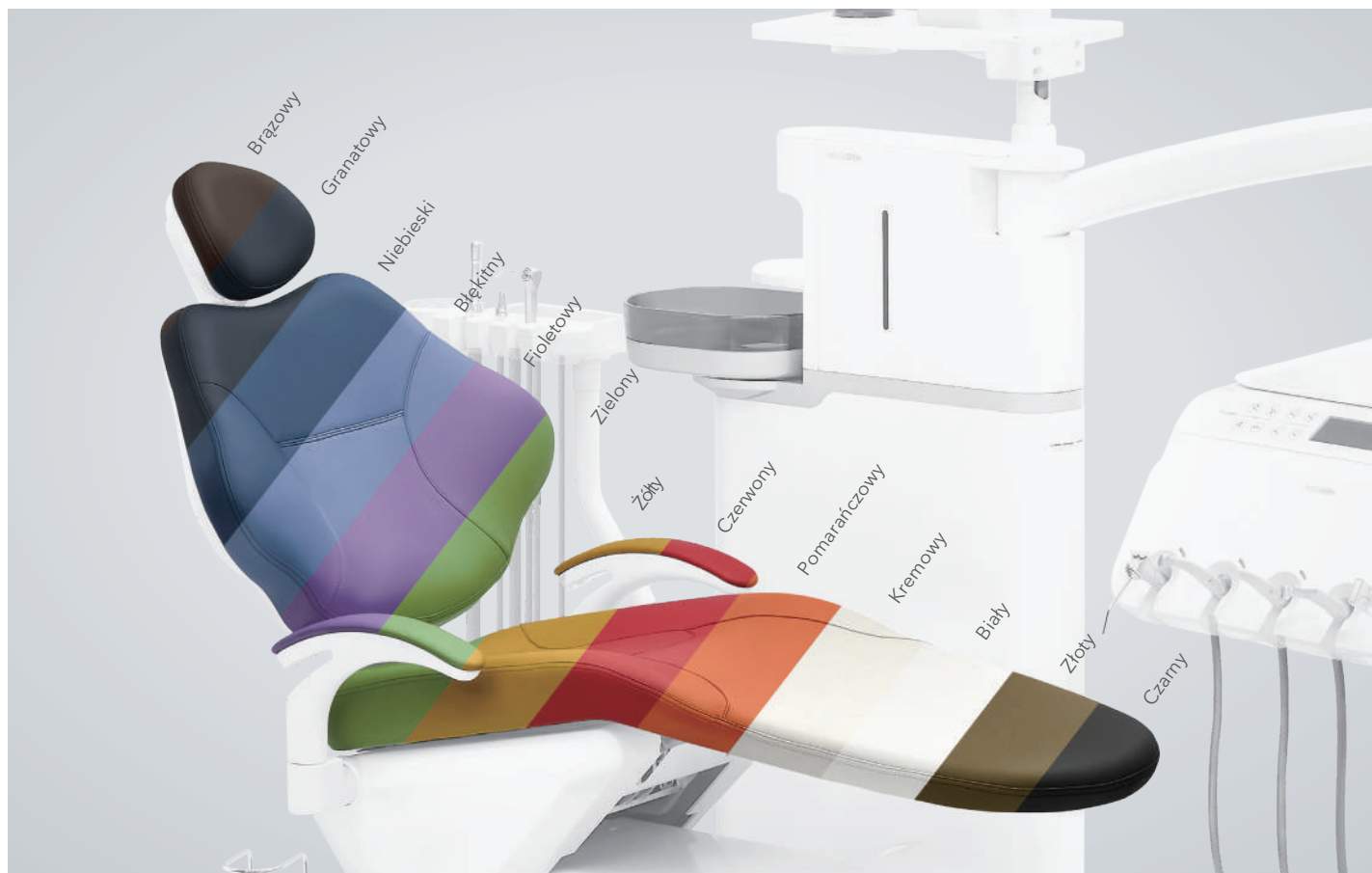

Wymiary unitów

Mount Type	Continental Type	Cart Type
<p>2100mm / 83inch</p> <p>16.10mm / 63.5inch</p> <p>1900mm / 75inch</p>	<p>2100mm / 83inch</p> <p>16.10mm / 63.5inch</p> <p>1900mm / 75inch</p>	<p>2100mm / 83inch</p> <p>16.10mm / 63.5inch</p> <p>1900mm / 75inch</p>



The First Class



Continental type
N2
The First Class





MegaGen Polska Sp. z o.o.
ul. Pańska 96/105
00-837 Warszawa
www.megagen.pl

Robert Jasion
Dental Units and CBCT Manager
+48 507 390 559
robert.jasion@megagen.pl